

DiPP Release 5.2

Seit 15 Jahren entwickeln wir die DiPP-Software stetig weiter, wobei wir den Fokus „Software – schlank & einfach“ nicht aus den Augen verlieren. Auch in diesem Jahr haben wir ein paar nette Funktionen hinzugefügt, die das Arbeiten mit DiPP **noch bequemer** machen:

- Beim Login in DiPP kann der Redakteur nun ein Häkchen setzen, um an seinem Arbeitsplatz in DiPP automatisch eingeloggt zu bleiben.
- Beim Einfügen von Symbolen im Flowchart können die nachfolgenden Symbole automatisch nach unten verschoben werden.
- Beim Ausdrucken eines Prozesses können die Prozessschritte automatisch durchnummeriert werden, so dass bei z.B. einer Besprechung ein eindeutiger Bezug auf Prozessschritt-Nummer erfolgen kann.
- Und noch einige Punkte mehr, die das Arbeiten mit DiPP angenehm abrunden.

über 50'000
verkaufte
Anwenderlizenzen

Gemäss der Anforderung aus ISO-9001:2015 haben wir die Punkte **Risiken und Chancen** sowie **Interessierte Parteien** elegant in die DiPP-Software integriert – so als ob sie schon immer Bestandteil der DiPP-Software waren. Wie immer kann der DiPP-Administrator nach dem Einspielen des DiPP-Updates über das Menu *Systemkonfiguration* die neuen Funktionen jederzeit selbständig zu schalten, sofern Sie die neuen Funktionen nutzen wollen.

Vorankündigung: Adobe unterstützt den **Flashplayer** nur noch bis zum Jahr 2020. Daher ersetzen wir im Sommer 2018 die Flashkomponenten durch die aktuelle HTML5- Technologie (DiPP Release 5.3).

Wenn auch Sie Anregungen oder Verbesserungsvorschläge für das nächste DiPP-Release haben, lassen Sie es uns bitte wissen. Eine E-Mail an info@dipp.ch genügt und wir kommen dann gerne auf Sie zu.

DiPP GmbH
Römerstrasse 16
D-79541 Lörrach

DiPP GmbH
Christoph Merian-Ring 11
CH-4153 Reinach BL

Mail: info@dipp.ch
info@dipp.de
info@dipp.at

Stefan Völter
Geschäftsführer DiPP GmbH

über 50'000
verkaufte
Anwenderlizenzen

- Login: Angemeldet bleiben

Aktivieren Sie beim Login das Feld *Angemeldet bleiben*, bleiben Sie so lange in DiPP oder DiPP IMS Control angemeldet, bis Sie sich explizit wieder abmelden.

Hinweis: Das Feld *Angemeldet bleiben* wird nicht angezeigt, wenn DiPP über das Internet betrieben wird oder das Zusatzmodul DiPP-ADS-Anbindung installiert ist.

- Farbpalette: Monochromatischer Farbfächer, Markierungen

In der obersten Zeile der Farbpalette wird die aktuelle Farbe, bzw. bei der Prozessgruppe die übergeordnete Farbe der Prozessfamilie, markiert dargestellt. Links und rechts von dieser markierten Farbe werden die Farben des zugehörigen monochromatischen Farbfächers zur Auswahl in der obersten Zeile angezeigt – eine Mischung, mit der der Farb-Laie in der Regel immer gut fährt.

Zur besseren Orientierung bei der Vergabe der Farben für die einzelnen Prozessgruppen werden die bereits verwendeten Farben markiert dargestellt. Damit ist eine gleichmässige Abstufung der Farbauswahl innerhalb einer Prozessgruppe nun noch einfacher realisierbar.

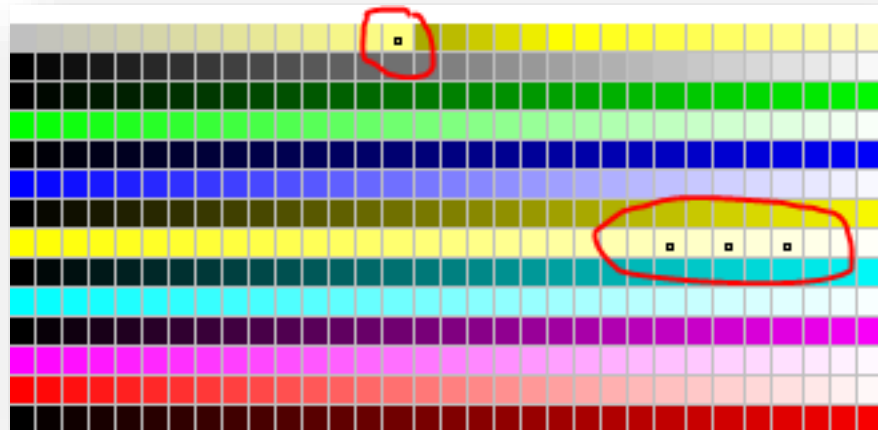

DiPP GmbH
Römerstrasse 16
D-79541 Lörrach

DiPP GmbH
Christoph Merian-Ring 11
CH-4153 Reinach BL

Mail: info@dipp.ch
info@dipp.de
info@dipp.at

über 50'000
verkaufte
Anwenderlizenzen

- **Neues Symbol einfügen: Nachfolgende Symbole verschieben (Variante 1)**

DiPP Kunden zeichnen ihre Ablaufdiagramme meistens von oben nach unten. Möchten sie ein neues Symbol in das Flussdiagramm einfügen, müssen in der Regel alle nachfolgenden Symbole nach unten verschoben werden. DiPP kann nun so konfiguriert werden, dass alle nachfolgenden Symbole im Flussdiagramm beim Einfügen eines neuen Symboles automatisch nach unten verschoben werden.

Beispiel:

Ein neues Symbol vor den gelben Symbolen einfügen:

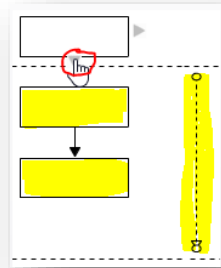

Ergebnis: Die gelben Symbole wurden automatisch nach unten verschoben

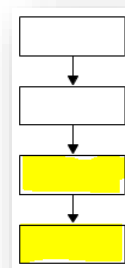

Diese Funktion kann vom DiPP-Administrator bei Bedarf selbständig über das folgende Menu zugeschaltet werden:

Systemkonfiguration > Flowchart > Konfiguration

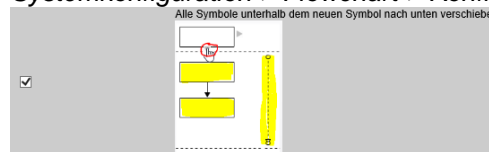

- **Neues Symbol einfügen: Nachfolgende Symbole verschieben (Variante 2)**

Einige Kunden zeichnen ihre Ablaufdiagramme strikt von oben nach unten, wobei für jedes Symbol eine neue „Zeile“ verwendet wird. Diese Kunden können DiPP nun so konfigurieren, dass auch neue Symbole, die links bzw. rechts zu einem Symbol hinzugefügt werden, automatisch eine Zeile nach unten versetzt eingefügt werden. Beispiel:

Ein neues Symbol rechts neben dem Symbolen einfügen:



Ergebnis: Das gelben Symbole wurde eine Zeile nach unten versetzt eingefügt:

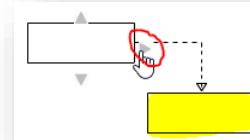

Diese Funktion kann vom DiPP-Administrator bei Bedarf selbständig über das folgende Menu zugeschaltet werden:

Systemkonfiguration > Flowchart > Konfiguration

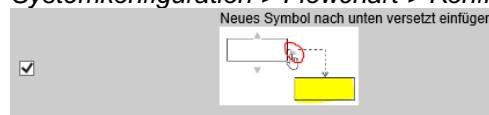

DiPP GmbH
Römerstrasse 16
D-79541 Lörrach

DiPP GmbH
Christoph Merian-Ring 11
CH-4153 Reinach BL

Mail: info@dipp.ch
info@dipp.de
info@dipp.at

über 50'000
verkaufte
Anwenderlizenzen

- **PDF-Ausgabe: Prozessschritte durchnummerieren**

Beim Ausdruck einzelner Prozesse oder aber auch des gesamten QM-Handbuches im PDF-Format, kann in der PDF-Ausgabemaske bestimmt werden, ob innerhalb der Ablaufdiagramme die einzelnen Prozessschritte eines Prozesses durchnummeriert werden sollen. Die Ausgabe der Prozessschrittnummer im PDF hat sich bei Diskussionen im Team als sehr nützlich erwiesen, da die Teammitglieder sich in der Diskussion eindeutig auf Prozessschritte beziehen können.

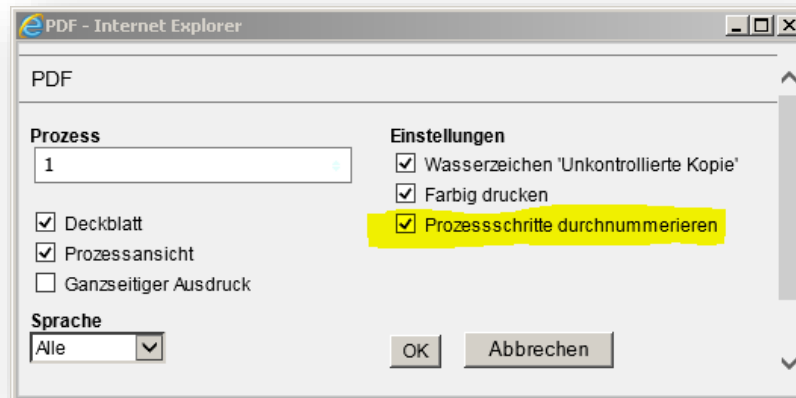

Ergebnis der PDF-Ausgabe:

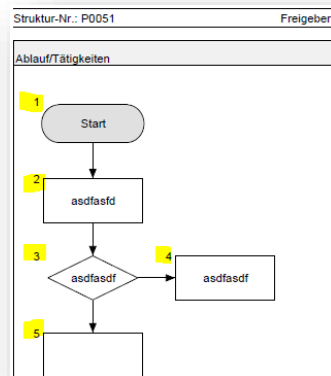

- **Umschalten zwischen DiPP Redaktion und DiPP IMS vereinfacht**

Das Wechseln von *DiPP Redaktion* nach *DiPP IMS* bzw. bei Wechseln von *DiPP IMS* nach *DiPP Redaktion* erfolgt nun im selben Browser-Fenster. Bislang wurde jeweils ein neues Browserfenster geöffnet, so dass sich mit der Zeit mehrere DiPP-Browser-Fenster auf dem Desktop angesammelt haben.



DiPP GmbH
Römerstrasse 16
D-79541 Lörrach

DiPP GmbH
Christoph Merian-Ring 11
CH-4153 Reinach BL

Mail: info@dipp.ch
info@dipp.de
info@dipp.at

über 50'000
verkaufte
Anwenderlizenzen

- **ISO 9001:2015 Erweiterung *Interessierte Parteien***

Unter dem Menu *Stammdaten* > *Interessierte Parteien* kann der DiPP-Administrator eine Liste der Interessierten Parteien anlegen und verwalten. Zu jeder Partei können folgende Angaben erfasst werden:

- Bezeichnung der *Interessierten Partei*
- Einfluss (gering, mittel, hoch)
- Erfordernisse / Erwartungen der Partei
- Massnahmen zur Verbesserung der Beziehungen
- Status (in Bearbeitung, freigegeben, archiviert)

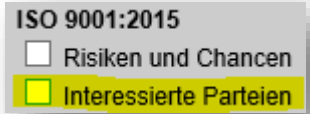

Einem Prozess können bei den Kenndaten die bereits angelegten Interessierte Parteien zugewiesen werden, analog dem Mitgeltenden Unterlagen oder den Messgrössen. Die einem Prozess zugewiesenen Interessierten Parteien werden im Deckblatt des Prozesses mitaufgeführt.

Die Liste der Interessierten Parteien können im Excel-Format über das Menu *Stammdaten* > *Datenexport* > *Interessierte Parteien* exportiert werden, wobei auch die zugewiesenen Prozesse pro Partei mit aufgelistet werden.

Über das Menu *Systemkonfiguration* > *Module* kann das Feature „Interessierte Parteien“ vom DiPP-Admin bei Bedarf zugeschaltet werden.

Interessierte Parteien	Einfluss
Mitarbeiter	hoch
Nachbar	gering
Vertragspartner	mittel

- **ISO 9001:2015 Erweiterung *Risiken und Chancen***

DiPP verfügt seit Jahren bereits über ein Risiko-Modul mit Schwerpunkt Internes Kontrollsystems (IKS), vom Erfassen von Kontrollaufgaben pro Risiko bis hin zum periodischen Bestätigen der durchgeführten Kontrollen.

Die ISO 9001:2015 verlangt das Dokumentieren der Risiken und Chancen auf Prozessebene. Daher haben wir das Eingabefeld „Risiken und Chancen“ bei den Kenndaten der Prozesse hinzugefügt.

Eine Liste der Prozesse mit zugehörigen Risiken und Chancen können im Excel-Format über das Menu *Stammdaten* > *Datenexport* > *Risiken und Chancen* exportiert werden.

Über das Menu *Systemkonfiguration* > *Module* kann das Feature „Risiken und Chancen“ vom DiPP-Admin bei Bedarf zugeschaltet werden.

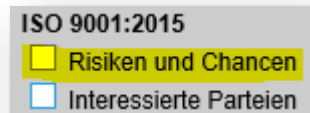

Definition	Kenndaten	Risiken	Änderungshistorie	Verwendungsnachweis
Beschreibung				
Zielsetzungen				
Input				
Output				
Risiken und Chancen				
Die Wartungsarbeiten müssen qualitativ hochwertig durchgeführt w - Zuverlässige Wartung - Betreut durch einen Verkäufer aus dem F&E-Bereich				

DiPP GmbH
Römerstrasse 16
D-79541 Lörrach

DiPP GmbH
Christoph Merian-Ring 11
CH-4153 Reinach BL

Mail: info@dipp.ch
info@dipp.de
info@dipp.at

Hinweis: In DiPP sind nun zwei Risikomanagement-Systeme integriert:

- **Risiken und Chancen:**
Ein Risikomanagement wie es die ISO 9001:2015 verlangt.
- **Risikomanagement / IKS:**
Ein Risikomanagement zum Führen eines Internen Kontrollsystemes (IKS)

über 50'000
verkaufte
Anwenderlizenzen

- **DSGVO – 25 Mai 2018**

Im Rahmen der kommenden europäischen Datenschutzgrundverordnung werden in der DiPP-Datenbank hinterlegte Passwörter nur noch verschlüsselt abgelegt, so dass z.B. bei Diebstahl der Datenbank keine Passwörter aus der geklauten DiPP-Datenbank ausgelesen werden können.



Falls Sie im Rahmen der DSGVO ein Tool zur Online-Vertragsverwaltung suchen, kommen Sie bitte auf uns zu. Mit den *DiPP Software Services* können wir kundenspezifische Online-Tools auf Abteilungsebene integriert in ihrem Intranet bereitstellen. Das neue Produkt wird im Februar 2018 (Version 1.0) freigegeben.

- **Hilfe-Button im Flowchart hinzugefügt**

Je nach Grösse des Monitors oder Anwendungsfall kann es notwendig sein, die Darstellung am Bildschirm zu vergrössern. Die wenigsten Anwender wissen, wie man generell die Bildschirmdarstellung im Browser per Tastatur oder per Maus schnell anpasst. Alternativ bietet DiPP auch das Zoomen des Flussdiagrammes an, so dass man auch bei kleineren Monitoren (z.B. beim Einsatz von einem Beamer) die Flussdiagrammfläche temporär vergrössern und verschieben kann. Durch Anklicken des hinzugefügten Hilfe-Buttons werden alle Varianten kurz erläutert.

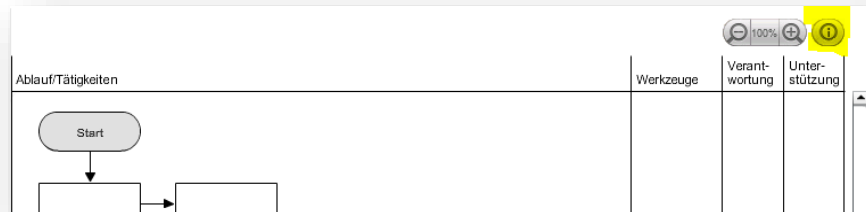

- **Freigegebener Prozess: Rot markierte Linie bei „MouseOver“**

Kreuzen sich zwei Linien im Flussdiagramm, was nicht zu erkennen, welche Linie zu welcher Linienfortsetzung gehörte. Daher werden die Linien nun rot markiert angezeigt, wenn man mit der Maus über die Linie im DiPP IMS fährt.

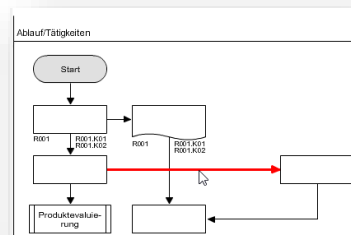

DiPP GmbH
Römerstrasse 16
D-79541 Lörrach

DiPP GmbH
Christoph Merian-Ring 11
CH-4153 Reinach BL

Mail: info@dipp.ch
info@dipp.de
info@dipp.at

- **DiPP IMS: Suche auf Dokumentenkategorie ausgedehnt**

Die Suche im DiPP IMS schliesst nun neben dem Dokumententyp (z.B. docx) auch

die Dokumentenkategorie (z.B. Checkliste) ein. So können die Anwender nun auch nach Dokumententypen suchen.

Suche

4 Mitgeltende Unterlagen gefunden

			Standort	Freigabedatum
<input checked="" type="checkbox"/>	6.1.18 Checkliste Abschluss ☆	docx	Checkliste D1039	20. Jan. 2016
<input checked="" type="checkbox"/>	6.2.3 Checkliste Austritt ☆	docx	Checkliste D1079	20. Jan. 2016
<input checked="" type="checkbox"/>	6.2.2 Checkliste Eintritt ☆	docx	Checkliste D1078	20. Jan. 2016
<input type="checkbox"/>	1.1.1 Organigramm Beteiligungen ☆	JPG	Checkliste D0001	03. Jan. 2017

über 50'000
verkaufte
Anwenderlizenzen

- Dokumentennachweise: Eigner, Freigeber, Letzte Änderung**
 Beim Export der Dokumentennachweise wurden die Spalten „Eigner“, „Freigegeben durch“ und „Letzte Änderung“ bislang nicht mit ausgegeben. Da immer mehr Kunden mit dem integrierten DiPP-DMS arbeiten, wo die Eigner, Freigeber und das Datum der letzten Änderung explizit erfasst werden, werden nun die drei Spalten zusätzlich im Excel-Export angezeigt. Bei freigegebenen Dokumenten entspricht das Datum „Letzte Änderung“ dem Freigabedatum, bei archivierten Dokumenten dem Tag der Archivierung.
- Prozessschritt editieren: GUI-Anpassung**
 Auf Prozessschritzebene zugeordnete Risiken wurden bislang in einem gesonderten Reiter beim Erfassen des Prozessschrittes angezeigt und bearbeitet. Die zum Prozessschritt zugeordneten Risiken werden nun bei den zugeordneten Werkzeugen, Verantwortlichen, etc. mit aufgeführt:



DiPP GmbH
Römerstrasse 16
D-79541 Lörrach

DiPP GmbH
Christoph Merian-Ring 11
CH-4153 Reinach BL

Mail: info@dipp.ch
info@dipp.de
info@dipp.at

- DiPP IKS: Risiko-Kontroll-Matrix, Risiko-Matrix, Risikoliste, Excel-Format
Die Risiko-Kontroll-Matrix (Liste der Kontrollaufgaben) wurde erweitert
- um die Risiko-Matrix (welche Risiken fallen in welcher Risikokategorie an)
- um die Risikoliste (Risikoliste mit netto und brutto Bewertungen)



Innerhalb der Risiko-Matrix werden die erfassten Risiken entsprechend ihrer Risiko-Bewertung in der Matrix klassifiziert angezeigt:

Risiko-Matrix	A	B	C	D
Bewertung Brutto	niedrig	niedrig	mittel	hoch
> 90% (hoch)	0.01.02	0.01.07, 0.01.08, 0.05.04, 0.07.01, 0.07.02, 0.07.03, 0.07.05, 0.07.06, 0.07.07, 0.07.08, 0.07.09, 0.07.10, 0.11.02, 0.11.03, 0.11.12, 0.11.13, 0.12.02, 0.12.03		
24-90% (mittel/hoch)	A	C	D	
11-25% (gering/mittel)	A	B	C	
	0.01.01, 0.01.04, 0.01.06, 0.04.05, 0.04.06, 0.05.01, 0.05.02, 0.05.03, 0.05.04, 0.05.05, 0.05.06, 0.05.07, 0.05.08, 0.05.09, 0.05.10, 0.05.11, 0.11.04, 0.11.05, 0.11.14, 0.11.15, 0.11.16, 0.11.19, 0.12.06	0.01.02, 0.02.01, 0.02.02, 0.07.11, 0.08.01, 0.08.02, 0.08.03, 0.08.04, 0.08.05, 0.08.07, 0.11.07, 0.11.08, 0.11.09, 0.11.10, 0.11.11, 0.11.12, 0.11.13	0.04.01, 0.04.04, 0.04.02, 0.07.04, 0.09.02	

über 50'000
verkaufte
Anwenderlizenzen

Der Excel-Export der Risiko-Kontroll-Matrix wurde um den Export der Risikoliste erweitert. Innerhalb der Risikoliste werden die Risiken aufgelistet, inklusive ihrer Risiko-Bewertungen:

ID	Nr	Bezeichnung	Risiko	t	Bewertung Brutto	Schadensausmass	Null Toleranz
1071	0.01.01	Hausbank kündigt Kreditlinie		11-25% (gering/mittel)	niedrig	Nein, Toleranz in Grenzen	
56	0.01.02	SVC kündigt Kredit vorzeitig		> 90% (hoch)		Nein, Toleranz in Grenzen	
7	1072	Aktionäre Kunden für Darlehen		11-25% (gering/mittel)	mittel	Nein, Toleranz in Grenzen	
8	1073	Liquidität in falscher Währung		11-25% (gering/mittel)	niedrig	Nein, Toleranz in Grenzen	
9	1076	Kassenbestand ist fehlerhaft		0-10% (gering)	mittel	Nein, Toleranz in Grenzen	
10	1077	Bargeldbezüge werden nicht oder falsch verbucht		11-25% (gering/mittel)	niedrig	Nein, Toleranz in Grenzen	
11	1081	Bankkonti & Transaktionen sind fehlerhaft		0-10% (gering)	niedrig	Ja, keine Toleranz	
12	1082	Nicht genehmigte Transaktionen werden durchgeführt		11-25% (gering/mittel)	niedrig	Ja, keine Toleranz	
13	1084	Buchungen auf den EK-Konten sind nicht oder fehlerhaft erfolgt		11-25% (gering/mittel)	mittel	Nein, Toleranz in Grenzen	
14	1085	Gewinnverwendung wurde nicht oder unvollständig verbucht		11-25% (gering/mittel)	mittel	Nein, Toleranz in Grenzen	
15	1086	Stammdaten sind fehlerhaft		0-10% (gering)	mittel	Nein, Toleranz in Grenzen	
16	1090	Fakturierung ist fehlerhaft oder wird nicht gemacht		11-25% (gering/mittel)	niedrig	Nein, Toleranz in Grenzen	
17	1091	Fakturierung erfolgt verspätet		0-10% (gering)	niedrig	Nein, Toleranz in Grenzen	
18	1092	Rechnungen werden nicht oder doppelt verbucht		11-25% (gering/mittel)	niedrig	Ja, keine Toleranz	
19	1097	Falsche Gutschriften werden ausgestellt		11-25% (gering/mittel)	niedrig	Nein, Toleranz in Grenzen	
20	1099	Eingangs-Rechnungen werden mit falschen Daten erfasst		11-25% (gering/mittel)	niedrig	Nein, Toleranz in Grenzen	
21	1099	Aufträge werden nicht oder nicht rechtzeitig bearbeitet		11-25% (gering/mittel)	niedrig	Nein, Toleranz in Grenzen	
22	1074	Forderungsausfälle		11-25% (gering/mittel)	niedrig	Nein, Toleranz in Grenzen	
23	1087	Kunde ist nicht zahlungsfähig		0-10% (gering)	niedrig	Nein, Toleranz in Grenzen	

- DiPP IKS Excel-Export: Alternatives Design 2017
Der Export der Risiko-Kontroll-Matrix im Excel-Format wurde überarbeitet, so dass der IKS Excel Export der Risiko-Kontroll-Matrix in einer durchgehenden Tabelle dargestellt wird. Das Design kann der DiPP-Administrator selbständig über das Menu *Systemkonfiguration* wie folgt umstellen:



DiPP GmbH
Römerstrasse 16
D-79541 Lörrach

DiPP GmbH
Christoph Merian-Ring 11
CH-4153 Reinach BL

Mail: info@dipp.ch
info@dipp.de
info@dipp.at

über 50'000
verkaufte
Anwenderlizenzen

- **Anzeige der Risiko-Nummer bzw. Kontrollnummer optimiert und verlinkt**
Bei eingeschaltetem Risikomanagement (IKS) kann bislang die einem Prozessschritt zugeordnete Risiko- und Kontrollnummer unterhalb dem Prozessschritt-Symbol angezeigt werden.

Folgendes wurde nun optimiert:

- Bei dem etwas grösseren Symbol „Dokument“ werden die Risiko- und Kontrollnummern nun etwas tiefer angezeigt, damit es zu keiner Überlagerung zwischen dem Symbol und dem angezeigten Text kommt.
- Die angezeigten Risiko- und Kontrollnummern sind nun mit den zugehörigen Risikobeschreibungen verlinkt, so dass der Anwender die zugehörige Risiko- und Kontrollbeschreibung per Mausklick öffnen kann.

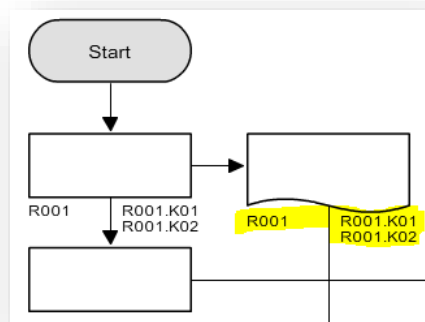

- **DiPP IKS Control: Excel-Export der Kontrollen**

Die Liste der Kontrollen kann nun als Nachweisdokument in eine Excel-Datei exportiert werden. Dabei wird die aktuelle Liste exportiert, entsprechend der Einstellungen im Filter- und Bilanzjahr-Feld.

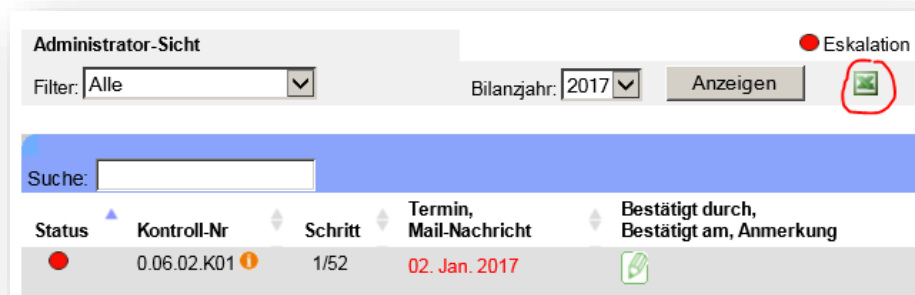

DiPP GmbH
Römerstrasse 16
D-79541 Lörrach

DiPP GmbH
Christoph Merian-Ring 11
CH-4153 Reinach BL

Mail: info@dipp.ch
info@dipp.de
info@dipp.at

- **DiPP IKS Control: Nachweisdokumente hochladbar**
Bei der Bestätigung einer durchgeführten Kontrolle kann der Anwender nun zusätzlich eines oder mehrere Nachweisdokumente anfügen - also auf den Server hochladen:

Bestätigung bearbeiten

Kontroll-Nr R007.01
Kontrolle/Massnahme User 2
Schritt 1/12 2017
Termin 27. Jan. 2017
Bestätigt durch ---
Bestätigt am ---
Nachweisdokument Datei hochladen

Hiermit bestätige ich die Durchführung der Kontrolle.
Anmerkung:

Abbrechen Bestätigen

über 50'000
verkaufte
Anwenderlizenzen

DiPP GmbH
Römerstrasse 16
D-79541 Lörrach

DiPP GmbH
Christoph Merian-Ring 11
CH-4153 Reinach BL

Mail: info@dipp.ch
info@dipp.de
info@dipp.at